



Bővítse lehetőségeit

a dec[®]
reliablecreativesolutions[™]



Miért érdemes az A-dec-et választani?

Több mint 45 éve a fogorvosok partnereként azon dolgozunk, hogy megbízható, kreatív fogászati megoldásokat hozzunk létre. Az alábbiakban felsoroltunk néhány érvet, miért is választja sok fogorvos továbbra is az A-dec-et.

Minőség és megbízhatóság. Hírnevet szereztünk magunknak, mint a legtartósabb és legmegbízhatóbb fogászati berendezések gyártója. Ez egyrészt a minőség iránti elkötelezettségünknek köszönhető, másrészt annak, hogy a tervezés során mindig az egyszerűségekre törekedtünk, így munkánk minimális karbantartást igénylő, robusztus berendezést eredményezett.

Ergonómia és hatékonyság. Berendezések széles választékát kínálja az A-dec. Bárhol dolgozik is Ön és csapata, mi olyan megoldásokat nyújtunk, melyek maximalizálják az ergonómiát és növelik a hatékonyságot.

Funkcionalitás és bővíthetőség. Egy A-dec készülékbe számos kiegészítő eszköz teljesen akadálymentesen építhető be, melyek ezután a vezérlő konzollal vagy lábpedállal működtethetők. Ez a megoldás időt takarít meg és rendet teremt. A gondosan megtervezett platform lehetőséget biztosít későbbi fejlesztések, bővítések befogadására.

Kényelem és stílus. A nyomásponti mintázatok tudományát alkalmazva az A-dec mérnökei növelték a szék kényelmét a nyomáspontok csökkentésével, az alátámasztást az egész test felületén elosztva.





Az asszisztens megtisztítja és olajozza a használt (fertőzött) kézi műszereket.



A nyomásra kinyíló fiókok könnyű hozzáférést tesznek lehetővé. Itt az asszisztens épp egy kazettát helyez bele egy műszerátató kádat tartalmazó fiókba.



A kényelmesen elhelyezett szárító kiküszöböli a felesleges kézzel történő érintést.

Sterilizációs megoldások

A hatékony és produktív fogorvosi praxis működtetésének nélkülözhetetlen része az infektókontroll rendszere. A négy szakaszos rendszer speciálisan kialakított egységeket tartalmaz a munkafolyamat számára a használt műszerek fogadásától a sterilizálásig és tárolásig, így csökkenti a keresztfertőzések kockázatát.

A négy szakaszos rendszer részei:

1. fogadás és tisztítás
2. öblítés, előkészítés, csomagolás
3. sterilizálás
4. tárolás



Közvetlenül a pultfelület alatti kihúzható munkafelület használva az asszisztens könnyen becsomagolhatja a kazettát a sterilizációhoz.



Egy jól megtervezett rendszerrel a műszerek mozgatása alig igényel karnyújtást, forgolódást. Itt a kazettát épp behelyezik a sterilizálóba.



Ha már sterilizálva vannak az eszközök, akkor egy biztonságosan lezárható szekrényrendszerbe kerülnek.



Hatékony működés minimális érintési felületekkel, gördülékeny munkafolyamat a kezelőtől a sterilizáló állomásig, majd vissza a kezelőbe.

Protektív tervezettség

Alakítson ki olyan környezetet, amely a legjobban hasznosítja az Ön munkaterét. Átgondolt tervezés segítségével alkalmazottjai az eszközöket úgy mozgathatják és cserélhetik Ön körül, hogy közben nem zavarják a munkafolyamatokat.

Az ábrán egy A-dec ICC® látható, egy olyan rendszer, amit lábbal/térddel aktiválható ajtókkal, vízálló polcokkal, opcionális, kézi érintés nélkül működtetett szárítóval és mozgásérzékelővel működő szappanadagolóval terveztek. Az egyszerűsített folyamatok, eljárások és tárolás segítik a steril környezet fenntartását.

Ez a rendszer az eszköz-gazdálkodás érdekében lehetővé teszi az anyagrendező kezelődobozok, a hatékony tálca vagy kazetta rendszer, valamint az ezek befogadására tervezett szekrényrendszer összehangolt használatát.



Eszközgazdálkodás

Az eszközgazdálkodás rendszere összhangban van az A-dec 12 órás kezelőbútorával. Az opcionális felső tároló rész (az előkészített anyagrendező kezelődobozok, valamint a használt kezelődobozok, műszertálcák vagy kazetták számára) lehetővé teszi, hogy az asszisztens átjuttassa az eszközöket a kezelőbútorról a kerek munkafelületre, használatra készen.

Műszereihez olyan rendszer szerint célszerűbb hozzáférnie, amely kényelmesebb és hatékonyabb munkát tesz lehetővé az Ön számára, valamint növeli az egész fogászati team produktivitását. A fogászati ergonómiát tanulmányozó szakemberek bebizonyították, hogy a hát alsó részein, a nyakban, vállakban, csuklóban és kezekben jelentkező tartós fájdalmat olyan egységkészülékek okozzák, melyek eleve alkalmatlanok az asszisztenssel 4-kezes kezelést megvalósító munkához.

Pontosan az asszisztensekre háruló ismétlődő igénybevételnek a leküzdését tűzte ki célul az A-dec, amikor megtervezte és létrehozta az 545-ös és az 541-es komplett asszisztensi és orvosi bútorba helyezett kiépítéseket. A-dec megoldásai az asszisztentst a rendelő szívébe pozicionálják, biztonságot kínálva munkájához. Ezek a bútorba épített asszisztensi megoldások forgathatóak és magasságuk szabályozható, az eszközöket az asszisztens számára jól elérhető távolságba helyezik. Az asszisztens ezután a munkafolyamat sebességét növelve, fárasztó hajladozás és forgolódás nélkül adhatja át az orvosnak az eszközöket.



Gondolkodjon másképp

Miért ne tekintene az eszköz-gazdálkodásra más szemszögből? Az anyagrendező kezelődobozok egyszerű megoldást nyújtanak az adott kezeléshez szükséges anyagok tárolására és a kellékek átadására a sterilizáló területtől a kezelőig és vissza.

Azok az anyagok, melyekre egy adott, tervezett munkafolyamat során szükség van, a rendelő egy központi tároló részében kerülnek feltöltésre egy kezelődobozba, majd e kezelődobozból a felhasználóhoz kerülnek, így a folyamat műszertálcák nélkül zajlik. A nap végén az anyagok visszapótlására kerül sor, majd a kezelődobozt eltehetjük későbbi használatra.

A színkód-rendszer lehetővé teszi minden munkafolyamathoz egy külön kezelődoboz használatát. A rendező elemek változatosságát kihasználva igényei szerint alakíthatja a kezelődobozát



Az Ön számára tervezett megbízható megoldás

Akár egész rendelője újraalakítását tervezi, akár csak korszerűsíteni kívánja egységkészülékét, mindenképpen rendelkezésére áll egy A-dec megoldás, mely kielégíti jelenlegi igényeit, és egyszerűvé teszi a későbbi fejlesztéseket, ahogy vállalkozása nő és igényei változnak.

Kényelemre tervezett székek. Valódi integrációt alkalmazó vezérlő egységek. Könnyű kézi darabok és motorok. Szekrényrendszerek, melyek egyszerűbbé teszik a munkafolyamatot. Fedezze fel ezeket a bizonyított megoldásokat lehetőségeinek bővítésére!



Az A-dec 500® az innováció elegáns megtestesítője olyan fogorvosok számára, akik számára fontos a stílus, akik elvárják az ergonomikus hatékonyságot, és akik olyan megoldást keresnek, ami a rendelőben mindenki számára optimális kényelmet biztosít.

Tudta?

**Ön is megtervezheti
berendezéseinek
külső megjelenését!
Látogasson el az
www.a-dec-color.com
oldalra, ahol
rendelkezésére áll az
interaktív szintervező
eszköz.**



A robusztus tervezésű A-dec 300 készülék kevesebb alkatrészsel rendelkezik, így kisebb a karbantartási igénye, kevesebb elemet kell kicserélni és tisztán tartani. Ennek ellenére szó sincs kompromisszumról a kényelmet illetően, és az Ön munkáját kiszolgáló opciók sem hiányoznak.



1. Megoldás

Az ábrán megjelenített felszerelések

- A-dec 511 szék (Sorbet színű, egyedi színigény szerint készült kárpittal, amiért plusz költség kerül felszámolásra)
- A-dec 532 tradicionális (alsókaros) vezérlő
- A-dec 545 asszisztensi egység
- A-dec 561 köpöcsésze és tartóegység
- A-dec 1601 fogorvosi szék ergonomikus billenéssel
- Preference Collection 5580.42 kezelő bútor akril munkalappal
- Preference Collection 5531.58 kiegészítő bútor

Konfigurációs előnyök

- A fejnél lévő kezelő bútor növeli a produktivitást, azáltal, hogy biztosítja az anyagok és eszközök hatékony áramlását a rendelőbe és onnan ki.
- Az A-dec 545-ös asszisztensi egység révén a mozgási és pozicionálási lehetőségek széles skálája lehetővé teszi a mindkét kezes használatot
- Maximális tárolókapacitás a minimális térrel rendelkező rendelők számára, ami az anyagok és eszközök könnyű kiosztását teszi lehetővé
- A kezelő bútor helyhatékonyságot biztosít szinte bármilyen méretű rendelő számára
- A berendezés illik a falra-, a székre-, vagy a mennyezetre szerelhető műtői lámpához

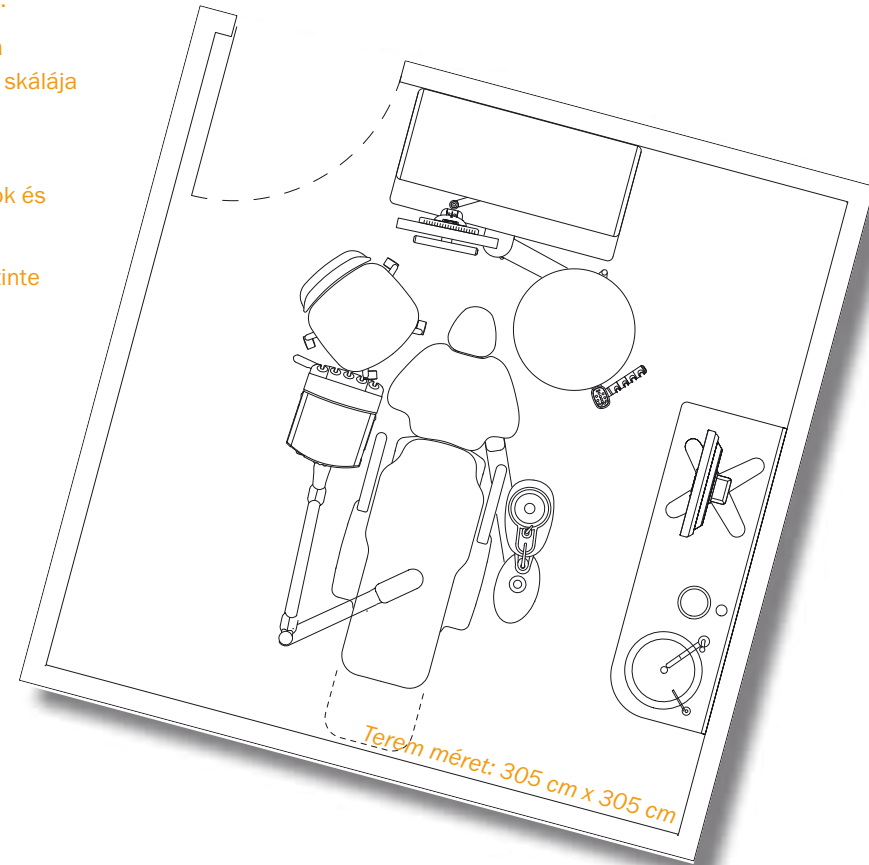



2. Megoldás

Az ábrán megjelenített felszerelések

- A-dec 311 szék kettős artikulációjú fejtámlával
- A-dec 334 tradicionális (alsókaros) vezérlő
- A-dec 352 három pozíciós tartókkal rendelkező asszisztensi egység
- A-dec 361 tartóegység
- A-dec 571-300 fogászati lámpa
- Preference Collection 5580.42 kezelő bútor, akril munkalappal
- Preference Collection 5631.58 kiegészítő bútor

Konfigurációs előnyök

- Az A-dec 300 robusztus formatervezésű, nagyszerű a hozzáférhetősége, és minimális a fenntartási igénye - mindez érték áron
- Hatalmas tárolótér az eszközök, felszerelések számára, egy kompakt, kétkezes rendelőben
- Minden, amire csak szüksége van, az általános helyreállító fogászati kezelések kényelmes elvégzéséhez

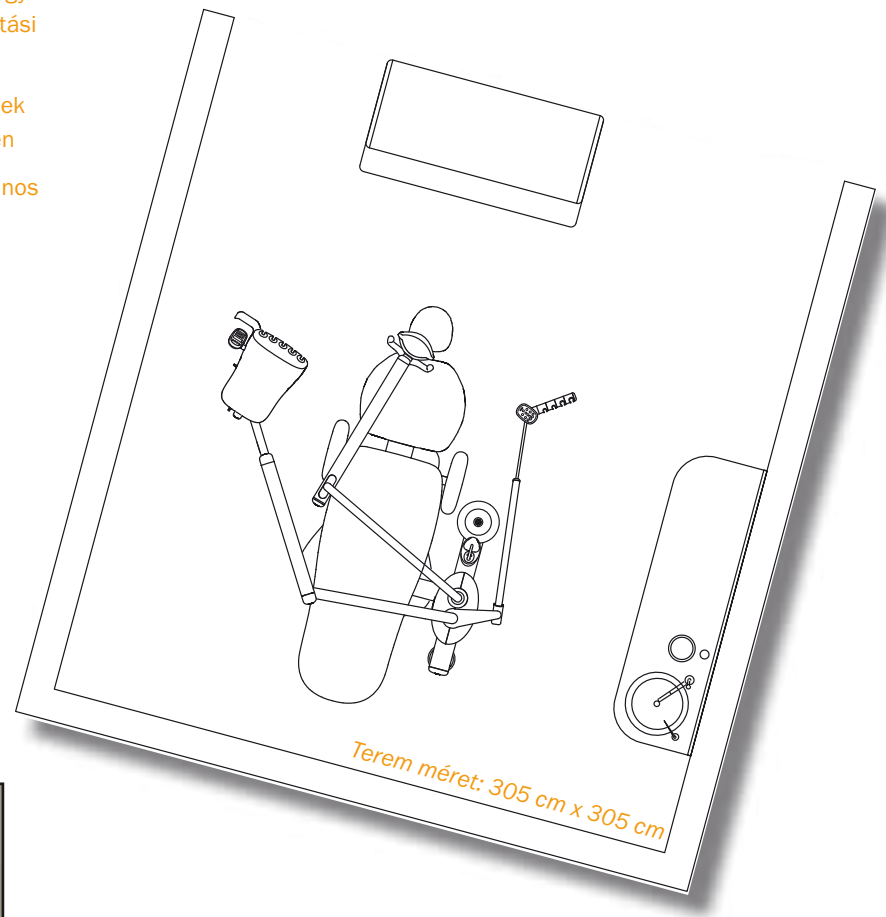



3. Megoldás

Az ábrán megjelenített felszerelések

- A-dec 511 szék
- A-dec 533 kontinentális (felsőkaros) vezérlő
- Preference Collection 5580.42 kezelő bútor, akril munkalappal
- Preference Collection 5531.58 kiegészítő bútorok (2)

Konfigurációs előnyök

- Az A-dec 500 szék elég alacsonyra állítható ahhoz, hogy a fogorvos - bármilyen magas is - tökéletes kényelemben tudjon dolgozni
- Rugalmasan varrott kárpit gazdagítja a rendelő kényelmét
- Bal/jobbs kompatibilitás a hosszú távú alkalmazkodóképesség biztosításáért

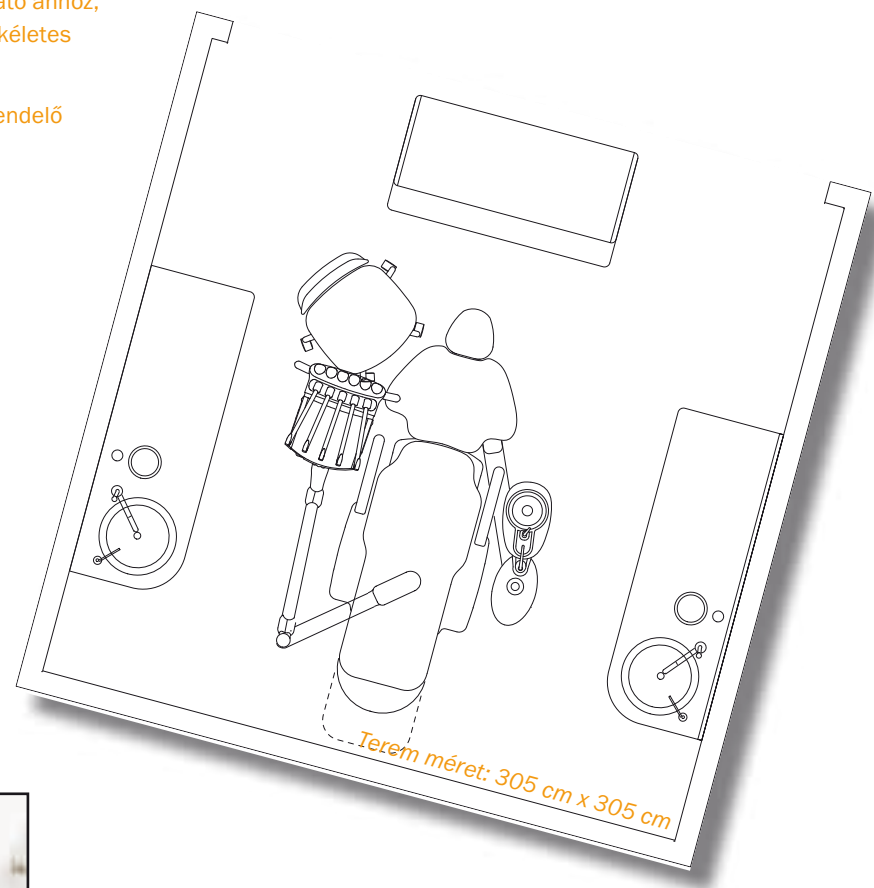



4. Megoldás

Az ábrán megjelenített felszerelések

- A-dec 311 szék önbeálló páciens nyaktámasztékkal
- A-dec 334 tradicionális (alsókaros) vezérlő
- A-dec 352 három pozíciós tartókkal rendelkező asszisztensi egység
- A-dec 361 tartóegység monitorállvánnyal
- A-dec 571-300 fogászati lámpa
- A-dec 1601 fogorvosi szék ergonomikus billenéssel
- Preference Collection 5580.69 kezelő bútor, akril munkalappal

Konfigurációs előnyök

- A szívó- és tartórendszerek instrumentumainak elhelyezése könnyű hozzáférhetőséget biztosít, ami ideális környezet a higiénia fenntartása szempontjából
- A 175 cm széles Preference Collection mosogatóegységgel rendelkező 5580-as kezelő bútor bővséges tárolási lehetőséget biztosít az eszközök, felszerelések számára
- Egy sínre helyezett monitor a kezelő bútoron nagyszerű megoldást nyújt a páciensek adatnyilvántartásához

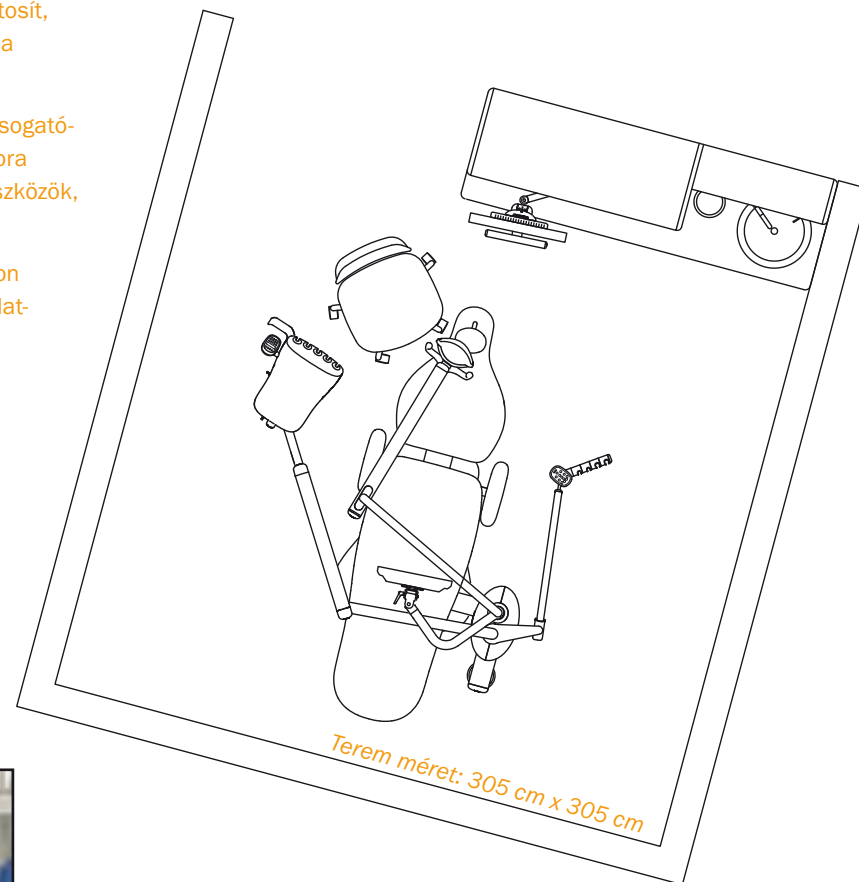



5. Megoldás

Az ábrán megjelenített felszerelések

- A-dec 311 szék kettős artikulációjú fejtámlával
- A-dec 334 tradicionális (alsókaros) vezérlő
- A-dec 545 asszisztensi egység
- A-dec 1601 fogorvosi szék ergonomikus billenéssel
- Preference Collection 5580.42 kezelő bútor, akril munkalappal
- Preference Collection 5531.58 kiegészítő bútor

Konfigurációs előnyök

- A stílus és funkció tökéletes egységét alkotó A-dec 311 szék biztosan kedvező benyomást tesz pácienseire
- Az asszisztensi egység révén mozgások széles skálája és a páratlan pozicionálási lehetőségek biztosítják a mindkét kezes használatot
- Az egyszerű és tiszta tervezés letisztult megjelenést eredményez

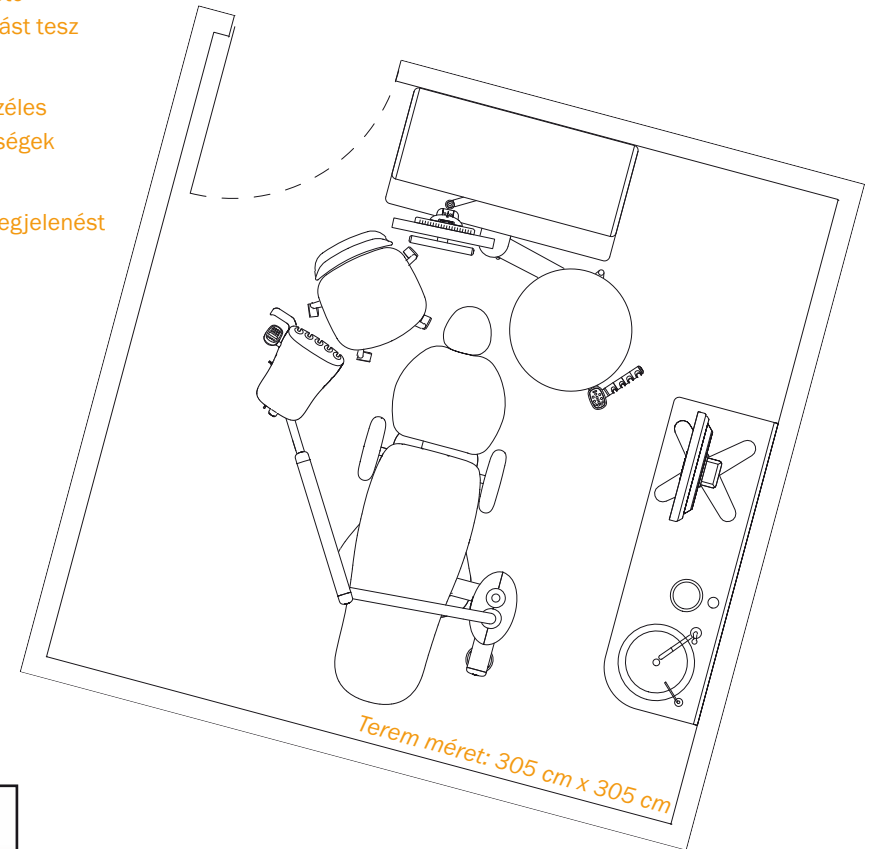



6. Megoldás

Az ábrán megjelenített felszerelések

- A-dec 511 szék varrott kárpittal
- A-dec 541 12 órás kiállítású duó vezérlő egység
- A-dec 6300 tartókarra szerelt fogászati lámpa
- A-dec 531 monitorállvány
- A-dec 561 köpöcsésze és tartóegység
- A-dec 1601 fogorvosi szék ergonomikus billenéssel
- A-dec 1622 asszisztensi szék
- Preference Collection 5580.42 kezelő bútor (csak alap)
- Preference Collection 5531.72 kiegészítő bútorok (2)
- Preference Collection 5731.34 Felső tároló egységek (2)
- Preference Collection 5730.29 Elosztó egységek (2)

Konfigurációs előnyök

- Használja A-dec 500 12 órás kiállítású duó vezérlő egységet, hogy mozgási lehetőségek széles skáláját és páratlan pozicionálási lehetőségeket nyerjen!
- Az A-dec 500 12 órás asszisztensi egység négy forgó ponttal és egy kerek, magasságában állítható munkafelülettel rendelkezik, ami a mozgások különlegesen gazdag skáláját teszi lehetővé
- Azáltal, hogy a műszerek nincsenek a páciens közvetlen látóterében, valamint a monitor a fogorvosi székbe van beépítve, optimális körülmények állnak rendelkezésre a páciens felvilágosításához, a kezelési terv megismertetéséhez.

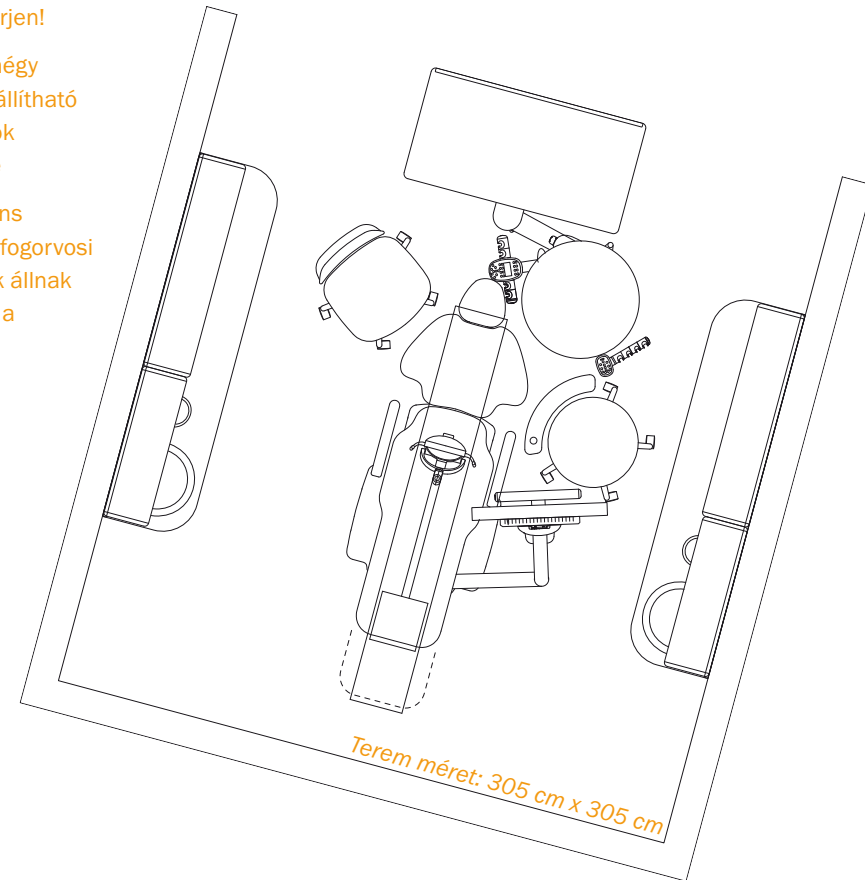



7. Megoldás

Az ábrán megjelenített felszerelések

- A-dec 311 szék kettős artikulációjú fejtámlával
- A-dec 334 tradicionális (alsókaros) vezérlő
- A-dec 545 asszisztensi egység
- A-dec 361 köpöcsésze és tartóegység
- A-dec 1601 fogorvosi szék ergonomikus billenéssel
- Preference Collection 5580.42 kezelő bútor, akril munkalappal
- Preference Collection 5531.58 kiegészítő bútor

Konfigurációs előnyök

- Növeli a produktivitást, ha kombinálja az A-dec 334 tradicionális vezérlő egységet a kezelő bútorral
- Az A-dec 545 asszisztensi egység sokoldalú mozgási képessége és kerek munkafelülete kevesebb helyen több dolog elvégzésére teszi képessé az asszisztenst
- A két monitorállvány elhelyezkedése kiváló lehetőséget biztosít a monitorok többfunkciós használatára: lehetővé teszi a páciens tájékoztatását és a konzultációt, valamint a rendelői menedzsmentet

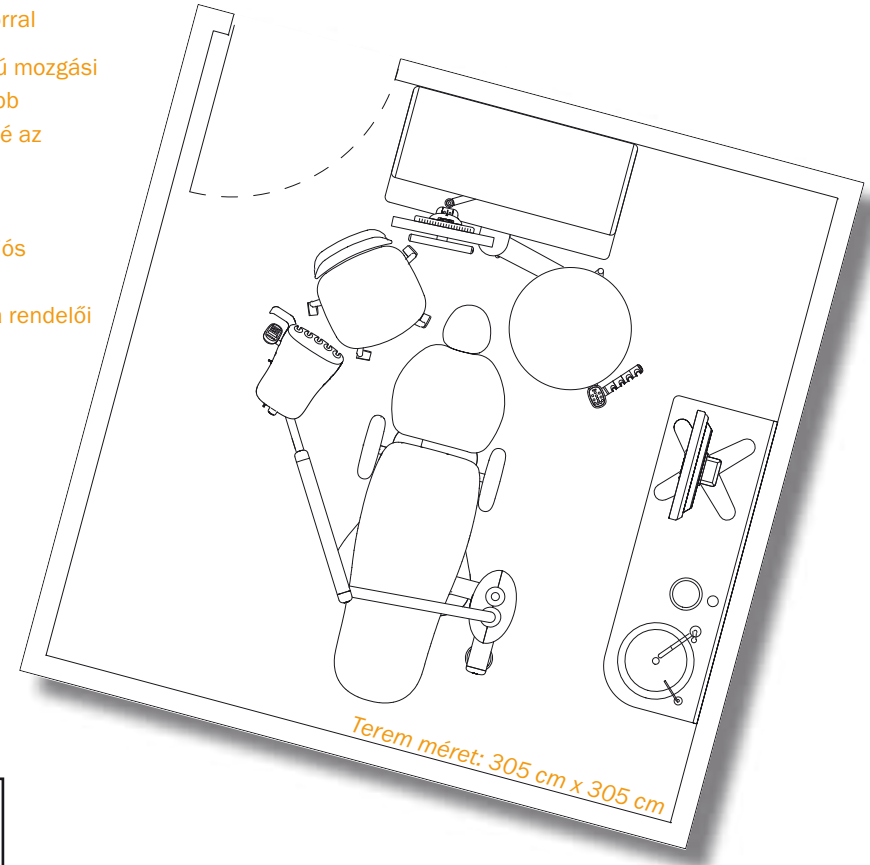



8. Megoldás

Az ábrán megjelenített felszerelések

- A-dec 511 szék varrott kárpittal
- A-dec 542 bútorba szerelt oldalirányú kiállású vezérlő egység
- A-dec 545 asszisztensi egység
- A-dec 561 tartóegység, köpöcsésze
- Mennyezetre szerelhető monitortartó kar
- A-dec 571 fogászati lámpa
- A-dec 1601 fogorvosi szék ergonomikus billenéssel
- A-dec 1622 asszisztensi szék
- Preference Collection 5580.42 kezelő bútor, akril munkalappal
- Preference Collection 5531.72 kiegészítő bútor
- Preference Collection 5731.34 felső tároló egység
- Preference Collection 5730.29 elosztó egység



Konfigurációs előnyök

- A páciensek magas fokú kényelme érdekében az A-dec 500 szék varrott kárpit segítségével csökkenti a nyomáspontokat és a páciens egész testfelületén megfelelő kitámasztást biztosít
- Az A-dec 500 bútorba szerelt oldalirányú kiállású vezérlőegységgel nyugalmat biztosíthat páciense számára. Az egység könnyen elrejtethető, így nem ezzel találkozik szembe a páciens, amikor belép a kezelő helyiségbe. Kiválóan alkalmazható keskeny rendelők esetében is.
- A hatékonyság növelése érdekében testre szabhatja az instrumentumok elhelyezését az A-dec 500 hosszú asszisztensi kar segítségével.

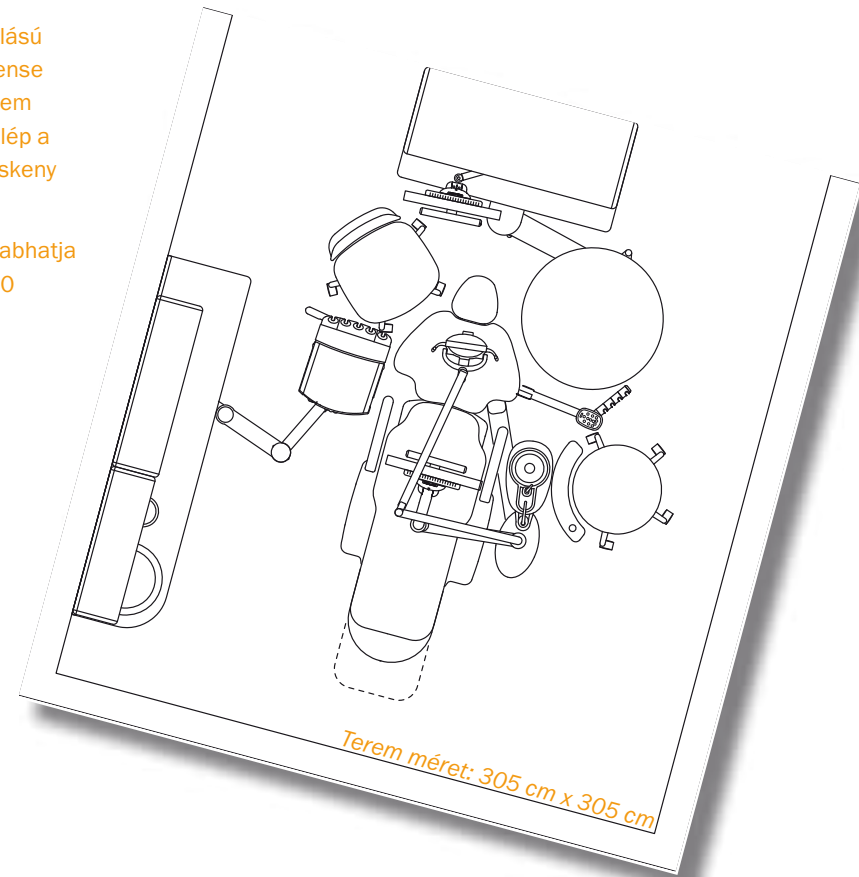



9.Megoldás

Az ábrán megjelenített felszerelések

- Performer szék
- Performer tradicionális (alsókaros) vezérlő
- Performer köpöcsésze asszisztensi egységgel
- 6300-as, karra szerelt lámpa
- A-dec 1601 fogorvosi szék ergonomikus billenéssel
- A-dec 1622 asszisztensi szék
- Preference Collection 5580.42 kezelő bútor, akril munkalappal
- Preference Collection 5543 középső bútor

Konfigurációs előnyök

- A lámpa, a köpöcsésze és a vezérlőegység az optimális kétkezes fogászat számára készült
- A Performer szék által nyújtott teljesítmény érdekében sohasem kell lemondani a páciens kényelméről
- A magas középső szekrényrendszer a lekerekített szélű kézmosó-egységgel és a röntgen tárolóval egyben egy falat is képez, miközben helyet biztosít az eszközöknek és növeli a rendelkezésre álló teret.

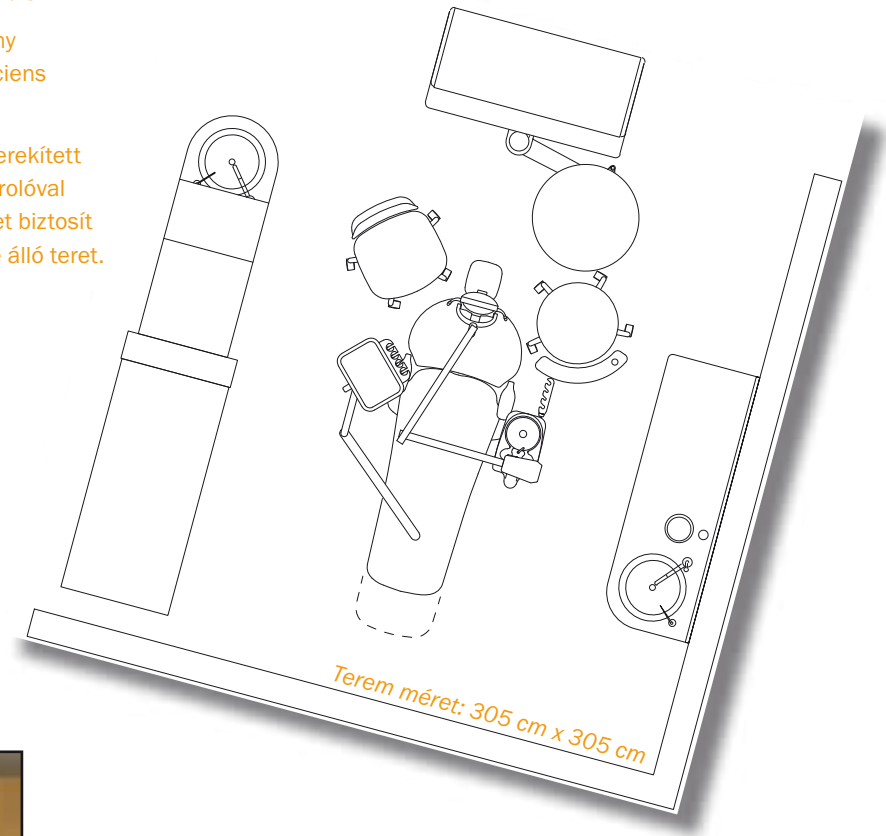



10.Megoldás

Az ábrán megjelenített felszerelések

- A-dec 311 szék kettős artikulációjú fejtámlával
- A-dec 334 tradicionális (alsókaros) vezérlő
- A-dec 361 köpocsésze és tartóegység
- A-dec 545 asszisztensi egység
- A-dec 1601 fogorvosi szék, ergonomikus billenéssel
- Preference Collection 5580.42 kezelő bútor, akril munkalappal
- Preference Collection 5531.58 kiegészítő bútor

Konfigurációs előnyök

- Az A-dec 300 robusztus tervezettségű, nagyszerűen hozzáférhető, és minimális karbantartást igényel, érték áron
- Mindent tud, amire csak Önnek szüksége van az általános fogorvosi tevékenység kényelmes végrehajtásához
- A mozgási lehetőségek széles skáláját és páratlan pozicionálási lehetőségeket biztosít az A-dec 545 asszisztensi egység
- Sokoldalú, valamint kétkézes használatot biztosít korlátozott térben is

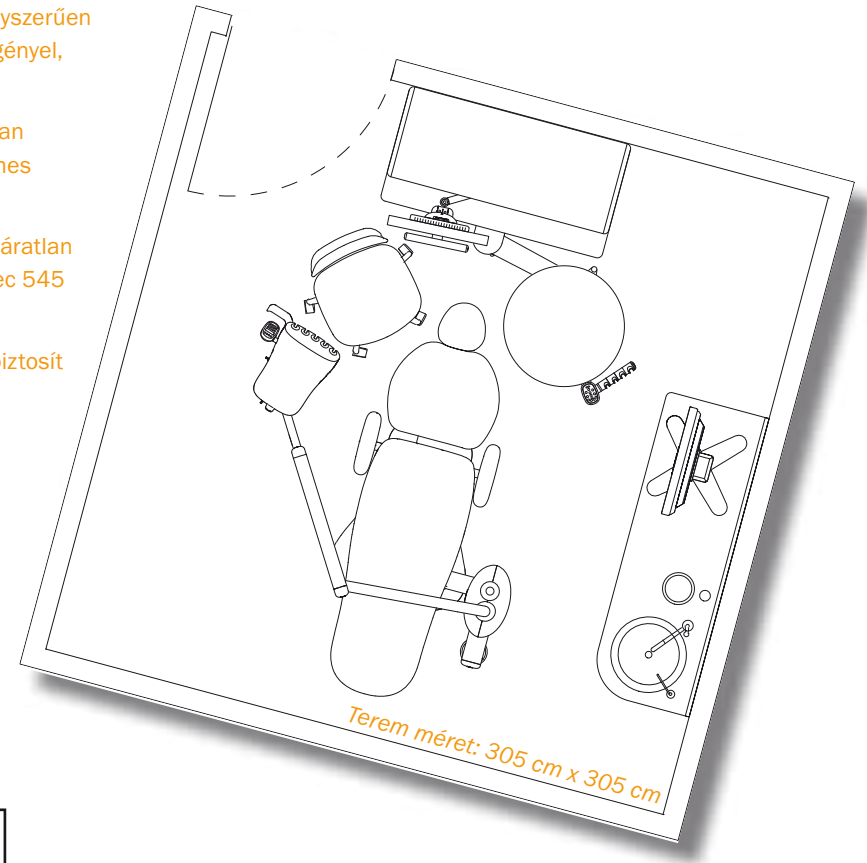

Fedezze fel a lehetőségeket!

Tervezze meg Ön a következő rendelőjét! Tekintse meg, hogy milyen, amikor az Ön személyes színpreferenciája jelenik meg az Ön által választott szekrényeken, pultokon, székhuzatokon, és még több felszínen.

Látogasson el az a-dec-color.com oldalra a lehetőségek teljes skálájának megismeréséhez.

Szívesen kapcsolatba lépünk Önnel, hívjon minket a 06-1-319-4568-as telefonszámon!



Dent-East Kft.
1112 Budapest, Rétkerülő út 51.
Tel: +36 1 3194568
Fax: +36 1 310 7096
e-mail: mail@dent-east.com
www.dent-east.com

A-dec Központ

2601 Crestview Drive
Newberg, Oregon 97132 USA
Tel: 1.800.547.1883 USA/Kanada területén
Tel: 1.503.538.7478 USA/Kanada területén kívül
Fax 1.503.538.0276
a-dec.com

Nemzetközi Elosztó Központok

A-dec Australia
Tel: 1.800.225.010 Ausztrálián belül
Tel: +61 (0)2 8332 4000 Ausztrálián kívül
a-dec.com.au

A-dec Egyesült Királyság
Tel: 0800 ADECUK (233285) a Királyságon belül
Tel: +44 (0) 24 7635 0901 a Királyságon kívül
a-dec.co.uk

Az A-dec, A-dec logó, A-dec 300, A-dec 500, Continental, Decade, Radius, ICV, Preference, Preference Collection, és a ICC az Amerikai Egyesült Államok Szabadalmi és Védjegy Hivata által regisztrált védjegyek.

Minden egyéb termék vagy szolgáltatás, ami ebben a dokumentumban említésre került, az adott terméket piacra bocsátó vállalat által meghatározott védjegyekkel, szolgáltatás védjegyekkel, termékevekkel védett. A vezérlő konzol szimbólumai az A-dec tulajdonát képezik.

A színek vagy termékek változhatnak az itt bemutatottakhoz képest, minden előzetes közlés nélkül. Keresse A-dec hivatalos forgalmazóját a pontos színmintáért, és az aktuális termékinformáció beszerzése céljából.

©2010 A-dec Inc. Minden jog fenntartva. 85.0068.00/08-10/Rev A